

# HYBRID 60 PRO

Tam Otomatik Sürekli Kesim Ambalaj Makinesi



Ultimate®, Park Endüstriyel Ürünler San. Ulus. İç ve Dış Tic. Ltd.'in tescilli markasıdır.



# HYBRID 60 PRO

## Tam Otomatik Sürekli Kesim Ambalaj Makinesi

### AVANTAJLARI

- Sürekli kesim sistemi sayesinde sınırsız boyda ambalaj imkanı
- Servo motorlu dik kesim ile hızlı ve kusursuz işlem yeteneği
- Yüksek ürün çalışmaya elverişli tasarım ve mekanik altyapı
- Üretim hatlarına doğrudan ve kolayca entegre olabilmek imkanı
- Hafızaya alınabilen ve geri çağırılabilen ısı ve pozisyon ayarları

### ÖZELLİKLERİ

- Fotosel tespiti ve enkoder kontrolü ile otomatik boy tanıma
- Renkli, dokunmatik ve kullanımı kolay kontrol paneli
- Gerginlik kontrollü ve otomatik ambalaj malzemesi sürme
- Gerginlik kontrollü ve otomatik fire sarma
- PLC ve fotosel ile paket besleme aralık sıklığı kontrolü

### KAYNAK SİSTEMİ

- Merkez kaynak sistemi ile düzgün ve doğrusal kaynak çizgisi
- Hassas, kontrollü ve kolayca ayarlanabilen kesme baskı kuvveti
- PID kontrollü ve ekrandan girilebilen kaynak sıcaklık değerleri
- Farklı ambalaj malzemelerinin yapılarına uygun kaynak bıçakları
- Fotosel ile çene altı ürün tespiti ve koruması

### ESNEKLİK

- Farklı ürün ebatlarında ve hız değişimlerinde kolay ayarlama
- Farklı yerel dillere uyumlu dokunmatik ekran
- Reçete (hafıza) uygulaması ile hızlı format değişikliği
- Farklı ambalaj malzemelerini çalışmaya elverişli bıçak yapısı

### OPSİYONEL

- Baskılı film kontrol sistemi
- Film katlama ünitesi ilave edilerek tek kat film kullanılabilmek
- Operatör panelinden harici bantları kontrol etme imkanı
- Üst baskı pistonu ile ürün dengeleme veya baskılama
- Kavuşma Bandı (6 bar basınçlı hava gerektirir)\*

### KALİTE

- Normlara uygunluk onaylı ISO 9001 kalite belgesi
- Mekanik, elektrik ve pnömatik komponentler için dünya çapında markalar kullanılmaktadır.
- CE markası ve en son CE direktiflerine uygun mekanik ve elektrik emniyeti
- Yıpranabilir parçalar dışında 1 yıl garanti
- Yedek parça stoğu ve satış sonrasında üretici firma desteği
- 5 yıl boyunca üretici firma garantisinde parça tedariki

### \*GENİŞ UYGULAMA SEÇENEKLERİ:

Aynı makinede hem küçük hem de büyük ürünlerin paketlenmesi için orta konveyör ve sürekli kesme sistemi, doğrusal yönde birlikte hareket edebilmekte ve genişliği 350-600mm olan ürünler paketlenilebilmekteyken bu güncelleme sayesinde 150mm'ye kadar küçük ürünler paketlenilebilmektedir.

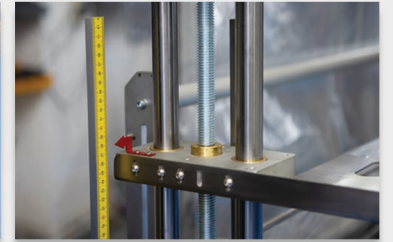
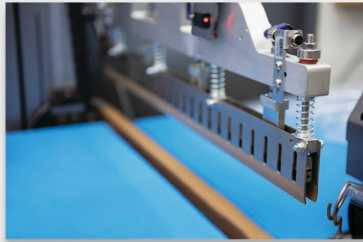
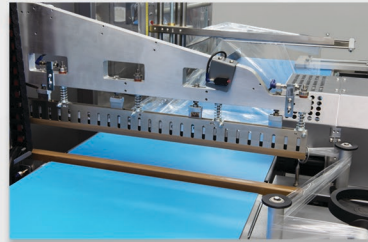
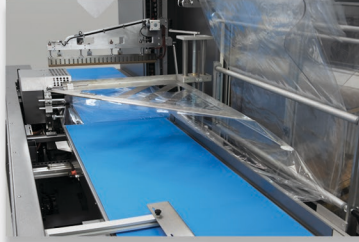
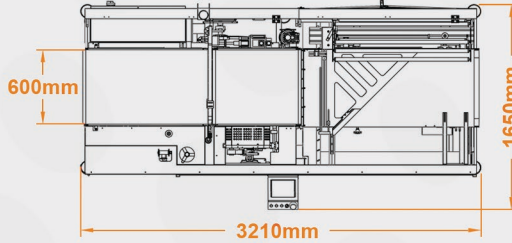
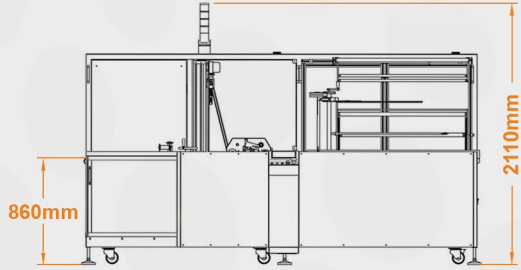
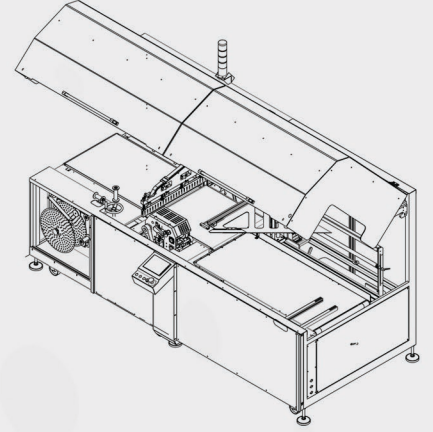

### TEKNİK ÖZELLİKLER

Minimum Paket Genişliği: 350mm (Opsiyonel 150mm)	Taşıma Bandı Eni: 600mm	Basınçlı Hava İhtiyacı: Yok**
Maksimum Kapasite: 25 paket/dk.*	Maksimum Film Bobin Genişliği: 1000mm	Kurulu Güç: 400V, 3x8 Amper, 3 Faz, 50-60 Hz
Bant Hızı: 30 m/dk.	Film Türleri: 7-40µ PO, PP "V" Bıçak	Tüketim (Maksimum/Ortalama): 7 kW / 5 kW
Çene Açıklığı: 400mm	40-80µ PE, OPP "W" Bıçak	Boyutlar (EnxBoyxYükseklik): 1650 x 3210 x 2110 mm
Çene Boyu: 800mm	Maksimum Rulo Çapı: Ø 270mm	Paletli Ebatlar (EnxBoyxYükseklik): 1855 x 3410 x 1850 mm
Çalışma Yüksekliği: 860mm	Renk: Gri karışım + RAL710 + RAL7015	Ağırlık (Net / Paletli): 1300 kg / 1500 kg

\*\* Kavuşma bandı mevcutsa; Hava ihtiyacı: 6 bar, Hava tüketimi: 0,5 litre/işlem  
\* Gerçek paketleme hızı ürün fiziksel şekline, kütlesine ve kullanılan film özelliklerine bağlıdır.